

Akkumulátoros ütvecsvarozó **AXI 1800**

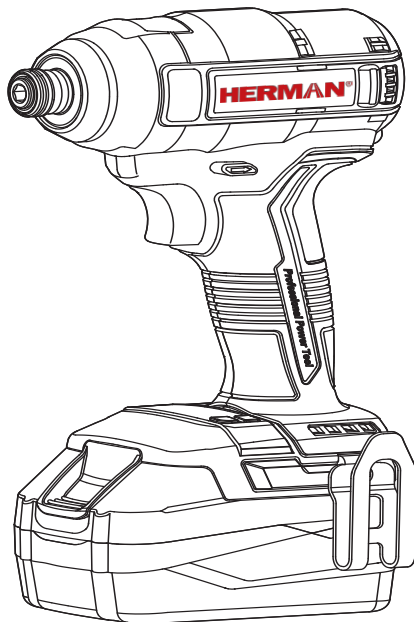

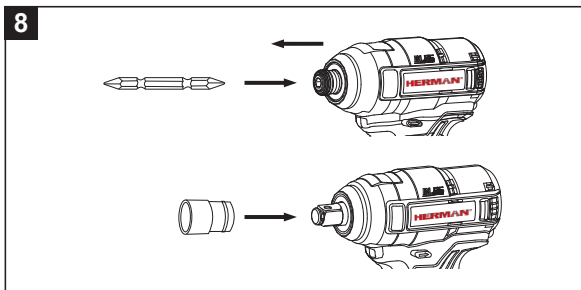
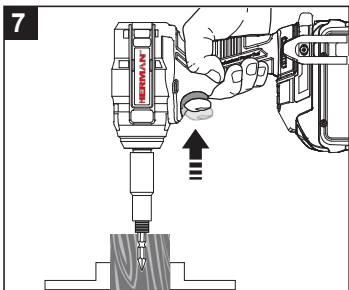
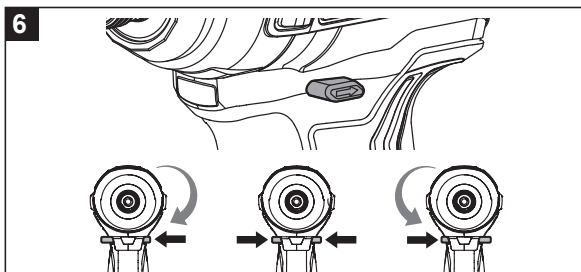
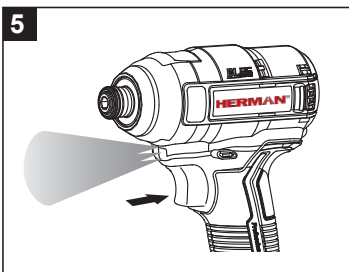
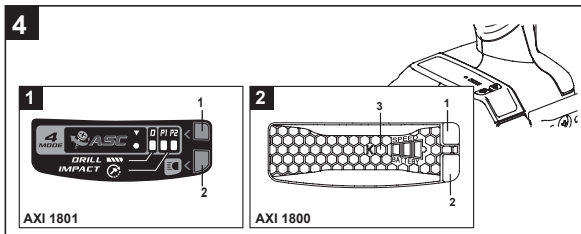
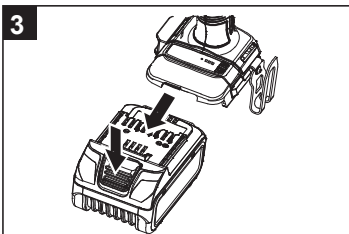
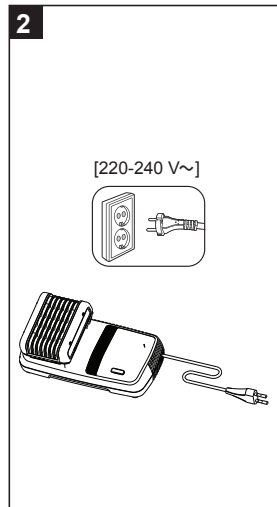
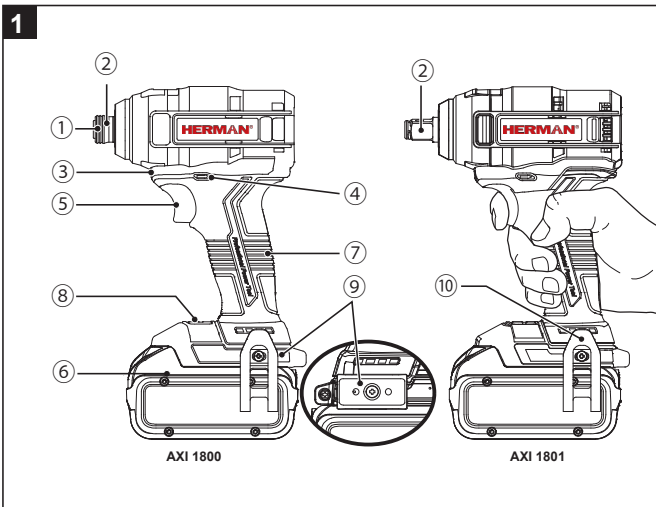

AKKUMLÁTOROS ÜTVECSAVAROZÓ

Az eredeti használati utasítás fordítása

Mielőtt elkezdi a munkát olvassa el ezt a használati utasítást és gondosan őrizze meg a szerszámmal együtt! Abban az esetben, ha átadja valakinek a kéziszerszámot gondoskodjon róla, hogy a használati utasítás is át legyen adva és olvassák el!

Tartalom

1. A kéziszerszámra vonatkozó általános biztonsági előírások.....1
2. Az akkumulátoros szerszámok és a töltőberendezések biztonság.....3
3. Műszaki adatok, zaj és vibráció értékek
4. Használati utasítás.....8
5. Karbantartás és javítás.....10

Megjegyzés

Mivel folyamatosan fejlesztjük termékeinket törekedve az egyre jobb minőségre, ezért a termékeink alakja vagy belső szerkezete előzetes figyelmeztetés nélkül megváltozhat.

1. A kéziszerszámra vonatkozó általános biztonsági előírások



FIGYELMEZTETÉS: Olvassa el az összes biztonsági figyelmeztetést és előírást. A

következőkben leírt előírások betartásának elmulasztása áramütésekhez, tűzhöz és/vagy súlyos testi sérülésekhez vezethet. Kérjük a későbbi használatra gondosan őrizze meg ezeket az előírásokat.

Az alább alkalmazott „készülék” fogalom a továbbiakban a hálózati elektromos kéziszerszámokat (hálózati csatlakozó kábellel) és az akkumulátoros elektromos kéziszerszámokat (hálózati csatlakozó kábel nélkül) foglalja magában.

1) Munkabiztonság a munkahelyen

- a) **Tartsa tisztán és jól megvilágított állapotban a munkahelyét.** A rendetlenség és a megvilágítatlan munkaterület balesetekhez vezethet.
- b) **Ne dolgozzon a berendezéssel olyan**

robbanásveszélyes környezetben, ahol éghető folyadékok, gázok vagy porok vannak. Az elektromos kéziszerszámok szikrákat keltenek, amelyek a port vagy a gőzöket meggyújthatják.

- c)  **Tartsa távol a gyerekeket és az idegen személyeket a munkahelytől, ha az elektromos kéziszerszámot használja.** Ha elvonják a figyelmét, elvesztheti az uralmát a készülék felett.

2) Az elektromos készülék biztonsági előírásai

- a) **A készülék csatlakozó dugójának bele kell illeszkednie a dugaszolóaljzatba. A csatlakozó dugót semmilyen módon sem szabad megváltoztatni.** Védőföldeléssel ellátott készülékekkel kapcsolatban ne használjon csatlakozó adaptert. A változtatás nélküli csatlakozó dugók és a megfelelő dugaszoló aljzatok csökkentik az áramütés kockázatát.

- b) **Kerülje el a földelt felületek, mint például csövek, fűtőtestek, hűtőgépek és egyéb berendezések megérintését.** Az áramütési veszély megnövekszik, ha a teste le van földelve.

- c)  **Tartsa távol az elektromos kéziszerszámot az esőtől vagy nedvességtől.** Ha víz és/vagy nedvesség hatol be egy elektromos kéziszerszámba, az megnöveli az áramütés veszélyét.

- d) **Ne károsítsa meg a hálózati kábelt. A szerszámot soha ne hordozza a kábelnél fogva. Sohase húzza ki a hálózati csatlakozó dugót a kábelnél fogva. A csatlakozó dugót ne a kábel segítségével helyezze a csatlakozó aljzatba. Tartsa távol a kábelt hőforrásoktól, olajtól, éles élektől és sarkoktól és mozgó gépalkatrészekről.** Egy megrongálódott vagy csomókkal teli kábel megnöveli az áramütés veszélyét.

- e) **Ha egy elektromos kéziszerszámmal a szabad ég alatt dolgozik, csak szabadban való használatra engedélyezett hosszabbítót használjon.** A szabadban való használatra engedélyezett hosszabbító használatra csökkenti az áramütés veszélyét.

- f) **Ha nem lehet elkerülni az elektromos kéziszerszám nedves környezetben való használatát, alkalmazzon egy hibaáram-védőkapcsolót, (RCD), melynek érzékenysége minimálisan 30 mA.** Egy

hibaáram-védőkapcsoló alkalmazása csökkenti az áramütés kockázatát.

3) A munkát végző személyek biztonsága

a) Munka közben mindig figyeljen, özpontosítson és meggondoltan dolgozzon az elektromos kéziszerszámmal. Ha fázott, ha kábítószerek vagy alkohol hatása alatt áll, vagy orvosságokat vett be, ne használja a berendezést. Egy pillanatnyi figyelmetlenség a szerszám használata közben komoly sérülésekhez vezethet.

b)  Viseljen személyi védőfelszerelést és mindig viseljen védőszemüveget. A személyi védőfelszerelések, mint porvédő álarc, csúszásbiztos védőcipő, védősapka és fülvédő használata az elektromos kéziszerszám használata jellegének megfelelően csökkenti a személyi sérülések kockázatát.

c) Kerülje el a készülék akaratlan üzembe helyezését. Győződjön meg arról, hogy az elektromos kéziszerszám ki van kapcsolva, a kapcsoló OFF helyzetben van, mielőtt bedugná a csatlakozó dugót a dugaszolóaljzatba, csatlakoztatná az akkumulátor-csomagot, és mielőtt felvinné és vinni kezdené az elektromos kéziszerszámot. Ha az elektromos kéziszerszám felemelése közben az ujját a kapcsolón tartja, vagy ha a készüléket bekapcsolt állapotban csatlakoztatja az áramforráshoz, ez balesetekhez vezethet.

d) Az elektromos kéziszerszám bekapcsolása előtt okvetlenül távolítsa el a beállítószerszámokat vagy csavarculcsokat. Az elektromos kéziszerszám forgó részeiben felejtett beállítószerszám vagy csavarculcs sérüléseket okozhat.

e) Figyeljen a stabil alapállásra, ügyeljen arra, hogy mindig biztosan álljon és az egyensúlyát megtartsa. Így az elektromos kéziszerszám felett váratlan helyzetekben is jobban tud uralkodni.

f) Viseljen megfelelő ruhát. Ne viseljen bő ruhát vagy ékszereket. Tartsa távol a haját, szakállát, ruháját és a kesztyűjét a mozgó részekről. A bő ruhát, az ékszereket és a hosszú hajat vagy szakállat a mozgó alkatrészek magukkal rántathatják.

g) Ha az elektromos kéziszerszámra csatlakoztathatók a por elszívásához és összegyűjtéséhez szükséges

berendezések, akkor ellenőrizze, hogy azok megfelelő módon hozzá vannak kapcsolva a készülékhez és rendeltetésüknek megfelelően működnek. A porgyűjtő berendezések használata csökkenti a munka során keletkező por veszélyes hatását.

4) Munkabiztonság az elektromos kéziszerszám használatakor és karbantartásakor

a) Ne terhelje túl az elektromos kéziszerszámot. A munkájához csak az arra szolgáló elektromos kéziszerszámot használja. Egy alkalmas elektromos kéziszerszámmal a megadott teljesítménytartományon belül jobban és biztonságosabban lehet dolgozni.

b) Ne használjon olyan elektromos kéziszerszámot, amelynek a kapcsolója elromlott. Egy olyan elektromos kéziszerszám, amelyet nem lehet sem be-, sem kikapcsolni, veszélyes és meg kell javíttatni.

c)  Húzza ki a csatlakozó dugót a dugaszolóaljzatról és/vagy az akkumulátor-csomagot az elektromos kéziszerszámból, mielőtt az elektromos kéziszerszámon beállítási munkákat végez, tartozékokat cserél vagy a szerszámot tárolásra elteszi. Ez az elővigyázatossági intézkedés meggátolja a szerszám akaratlan üzembe helyezését.

d) A használaton kívüli elektromos kéziszerszámokat olyan helyen tárolja, ahol azokhoz gyerekek nem férhetnek hozzá. Ne hagyja, hogy olyan személyek használják az elektromos kéziszerszámot, akik nem ismerik a szerszámot, vagy nem olvasták el ezt az útmutatót. Az elektromos kéziszerszámok veszélyesek, ha azokat gyakorlatlan személyek használják.

e) Végezzen karbantartást az elektromos kéziszerszámon. Ellenőrizze, hogy a mozgó alkatrészek kifogástalanul működnek-e, nincsenek-e beszorulva, és nincsenek-e eltörve vagy megrongálódva olyan alkatrészek, amelyek hatással lehetnek az elektromos kéziszerszám működésére. A berendezés megromlódott részeit a készülék használata előtt javíttassa meg. Sok olyan baleset történik, amelyet az elektromos kéziszerszám nem kielégítő karbantartására lehet visszavezetni.

f) Tartsa tisztán és éles állapotban a

vágószerszámokat. Az éles vágóélekkel rendelkező és gondosan ápoltt vágószerszámok ritkábban ékelődnek be és azokat könnyebben lehet vezetni és irányítani.

- g) Az elektromos kéziszerszámokat, tartozékokat, betétszerszámokat stb. csak ezen előírásoknak és az adott készüléktípusra vonatkozó kezelési utasításoknak megfelelően használja. Vegye figyelembe a munkafeltételeket és a kivitelezendő munka sajátosságait.** Az elektromos kéziszerszám eredeti rendeltetésétől eltérő célokra való alkalmazása veszélyes helyzetekhez vezethet.

5) Az elektromos kéziszerszám javítása

- a) Az elektromos kéziszerszámot csak szakképzett személyzet csak eredeti pótalkatrészek felhasználásával javíthatja.** Ez biztosítja, hogy az elektromos kéziszerszám biztonságos maradjon.

6) Az ütvecsavarozókra vonatkozó speciális előírások

- a) Mindig a szigetelt fogantyúknál fogva tartsa az elektromos szerszámot, amikor olyan munkaműveleteket végez, amelyek során az érintkezésbe kerülhet rejtett vezetékkel vagy magával a hálózati vezetékkel.** A "feszültség alatt álló" vezetékkel érintkező szerelvények hatására az elektromos szerszám szigeteletlen fém részei is "feszültség alatt" lesznek, ami áramütést okozhat a kezelőnek.
- b) Használjon szorítókat vagy más megfelelő eszközt a munkadarab stabil munkafelülethez való rögzítésére.** A munkadarabot a kezében tartva vagy a munkadarabot a saját testéhez támasztva a munkadarab instabillá válhat, és az irányítás elvesztéséhez vezethet.
- c) Viseljen védőszemüveget vagy más szemvédőt. Ütvefúrásakor és ütés nélküli fúrásakor törmelék repül le.** A repülő törmelék maradandó szemsérüléseket okozhat.
- d) A tartozékok és a szerszámok használat közben felforrósodnak.** Viseljen kesztyűt.
- e) Ne használja ezeket a szerszámokat hosszú ideig szünet nélkül.** A szerszám működése által okozott rezgések veszélyesek lehetnek a kezére és a karjára. Viseljen jobb ütécscillapítást biztosító kesztyűt, és gyakori

szünetek tartásával szakítsa meg a rezgést.

7) Egyéb kockázatok

A vonatkozó biztonsági előírások betartása és a biztonsági felszerelések használata ellenére sem zárható ki bizonyos fennmaradó kockázatok. Ezek a kockázatok a következők:

- Halláskárosodás.
- A repülő részecskék okozta sérülés veszélye.
- A használat során felforrósodott tartozékokkal való érintkezés okozta égési sérülések veszélye.
- A termék hosszabb használatából eredő sérülésveszély.

SOHA ne engedje, hogy a kényelem és a termékkel való (többszöri használat során szerzett) tapasztalat átvegye a szerszám-biztonsági szabályok szigorú betartásának helyét.

2. Az akkumulátoros szerszámok és a töltőberendezések biztonsága

1) Akkumulátoros szerszámok használata és karbantartása

- a)** Az ütvecsavarozót csavarozásra tervezték, fában, fémbe és műanyagban.
- b)** Csak a gyártó által megadott töltővel töltsa a készüléket. Az egyik akkumulátortípushoz alkalmas töltő tüzet okozhat, ha egy másik, nem megfelelő típust helyez be.
- c)** Csak a szerszám gyártója által ajánlott akkumulátorokat használjon. Más típusú elemek használata tüzet vagy sérülést okozhat.
- d)** Amikor nem használja, az akkumulátort fémtárgyaktól, például gemkapcsoktól, érméktől, kulcsoktól, szögektől, csavaroktól vagy más apró fémtárgyaktól távol tartsa, amelyek rövidre zárhatják az akkumulátor érintkezőit. Az akkumulátor érintkezőinek rövidre zárása égési sérüléseket vagy tüzet okozhat.
- e)** Nem megfelelő körülmények között folyadék szivároghat ki az akkumulátorból. Kerülje a folyadékkal való érintkezést. Ha véletlenül érintkezik ezzel a folyadékkal, mossa le az érintett területet vízzel. Szembe kerülés esetén mossa le az érintett területet és forduljon orvoshoz. A szivárgó akkumulátorfolyadék

bőrritációt vagy égési sérüléseket okozhat.

2) Fontos biztonsági utasítások minden töltőhöz

- a) Tartsa be ezeket az utasításokat: Ez a kézikönyv fontos biztonsági és üzemeltetési utasításokat tartalmaz a kompatibilis töltőkhöz (lásd **Műszaki adatok**).
- b) A töltő használata előtt olvassa el az összes utasítást és figyelmeztetést ami a töltőn, az akkumulátorcsomagon és az akkumulátorcsomagot használó eszközön található.

 **FIGYELEM** Ügyeljen arra, hogy a töltőbe ne kerüljön folyadék. Elektromos áramütés következhet be.

 **FIGYELEM** Javasoljuk, hogy legalább 30 mA érzékenyséű hibaáramú készüléket (RCD) használjon.

 **FIGYELEM** Égési sérülések veszélye. A sérülésveszély csökkentése érdekében csak a HERMAN újratölthető akkumulátorokat töltsen fel. Más típusú akkumulátorok megrepedhetnek, ami személyi sérülést vagy anyagi kárt okozhat.

 **FIGYELEM** A gyermekeket felügyelni kell, hogy ne játszanak ezzel a készülékkel.

Bizonyos körülmények között, amikor a töltő áramforráshoz van csatlakoztatva, a töltő belsejében lévő töltőérintkezőket idegen tárgyak rövidre zárhatják. A töltő belsejébe nem kerülhetnek idegen vezető tárgyak és anyagok, például acélgyapot (drót), alumíniumfólia vagy bármilyen fémrészecske. Mindig húzza ki a töltő tápkábelét a hálózatról, ha nincs akkumulátor a töltő tárolóereszében. Tisztítás előtt válassza le a töltőt a hálózatról.

- c) **NE próbálja meg az akkumulátorokat a jelen kézikönyvben megadott töltőtől eltérő töltővel tölteni.** A töltőt és az akkumulátorokat kifejezetten úgy tervezték, hogy együtt működjenek.
- d) **Ezek a töltők nem csak a HERMAN elemek töltésére használhatóak.** Bármely más használat tűz vagy áramütés veszélyét eredményezheti.
- e) **Ne tegye ki a töltőt esőnek vagy hónak.**
- f) **Mindig fogja meg a dugót, és ne húzza meg a vezetéket, amikor kihúzza a töltőt**

a konnektorból. Ez megakadályozza a dugó és a tápkábel sérülését.

- g) **Győződjön meg róla, hogy a tápkábelt úgy vezette el, hogy ne lehessen rálépni, megbotlani benne, megsérülni vagy túlterhelni.**
- h) **Hacsak nem feltétlenül szükséges, ne használjon hosszabbítót.** A nem megfelelő hosszabbító kábel használata tüzet vagy áramütést okozhat.
- i) **Ne helyezzen semmilyen tárgyat a töltőre, és ne helyezze a töltőt puha felületre, amelyen a szellőzőnyílások elzáródhatnak, ami túlzott hőmérséklet-emelkedést okozhat a töltő belsejében.** A töltőt olyan helyre helyezze, amely távol van a hőforrásoktól. A hő a töltőből a töltőfedél tetején és alján lévő nyílásokon keresztül távozik.
- j) **Ne használja a töltőt sérült hálózati kábellel vagy sérült dugóval** - gondoskodjon a sérült alkatrészek azonnali cseréjéről.
- k) **Ne használja a töltőt, ha a töltőt erőszakos ütés érte, leejtették vagy más módon megsérült.** Javíttassa meg a töltőt hivatalos szervizben.
- l) **Ne próbálja meg szétszerelni a töltőt. Ha a töltő karbantartására vagy javítására van szükség, vigye a töltőt egy hivatalos szakszervizbe.** A töltő nem megfelelő összeszerelése áramütést vagy tüzet okozhat.
- m) **Ha a tápkábel megsérül, azt a gyártónak, hivatalos szervizközpontnak vagy szakképzett személynek azonnal ki kell cserélnie, hogy elkerülje a kockázatot.**
- n) **Tisztítás előtt mindig húzza ki a töltőt a konnektorból. Ez csökkenti az áramütés veszélyét.** Az akkumulátor eltávolítása nem csökkenti ezt a kockázatot.
- o) **SOHA ne próbáljon meg két töltőt összekapcsolni.**
- p) **Ez a töltő a szabványos 220-240 V-os hálózati feszültséggel való használatra készült. Ne próbálja a töltőt más tápfeszültséggel használni.** Ez a töltő nem járművekkel való használatra készült.
- 3) Fontos biztonsági előírások minden akkumulátorra vonatkozóan**
- a) **Az akkumulátor a szállításkor nincs teljesen feltöltve.** A töltő és az akkumulátor használata előtt először olvassa el az alábbi biztonsági

utasításokat. Ezután a töltéskor kövesse a fenti utasításokat.

- b) **Ne töltse vagy használja az akkumulátorokat robbanásveszélyes környezetben, például olyan helyiségekben, ahol gyúlékony folyadékok, gázok vagy porszerű anyagok vannak jelen.** Az akkumulátorcsomag behelyezése vagy eltávolítása a töltőből szikrákat okozhat, és meggyújthatja a port vagy a füstöt.
- c) **Soha ne helyezze erőszakkal az akkumulátort a töltőbe. Soha ne erőltesse az akkumulátort semmilyen módon. Az akkumulátort semmilyen módon ne módosítsa úgy, hogy az egy másik töltővel tölthető legyen, mivel megrepedhet az akkumulátor burkolata, és súlyos sérülést okozhat.**
- d) Csak HERMAN töltőkben töltse az akkumulátorokat.
- e) **NE** fröccsenjen víz az akkumulátorokra, és **NE** merítse őket vízbe vagy más folyadékba.
- f) **NE** tárolja vagy használja a szerszámokat és az akkumulátorokat olyan helyen, ahol a hőmérséklet elérheti vagy meghaladhatja a 40 °C-ot (például nyáron szabadtéri fészerekben, fémépületekben, autókban stb.).



FIGYELEM

Soha ne próbálja meg szétszerelni az akkumulátort semmilyen okból. Ha az akkucsomag megrepedt vagy sérült, ne helyezze be az akkucsomagot a töltőbe.

- g) Kerülje az akkumulátor leejtését, összetörését vagy sérülését. Ne használjon olyan akkumulátort vagy töltőt, amelyet megütöttek, leejtettek vagy más módon megrongáltak (pl. szöggel, kalapácsütéssel, töréssel). Elektromos áramütés következhet be. A sérült akkumulátort újrahasznosítás céljából küldje vissza egy erre felhatalmazott szervizbe.



FIGYELEM

Amikor a szerszámot nem használja, helyezze a szerszámot a egy stabil felületre, hogy ne tudjon leesni. Néhány nagyméretű eszköz egyenesen áll az akkumulátoron, de könnyen felborulhat.

4) A lítium-ion (Li-ion) akkumulátorokra vonatkozó különleges biztonsági utasítások

- a) **Ne ártalmatlanítsa az akkumulátorokat égetéssel, még akkor sem, ha súlyosan sérültek vagy teljesen elhasználódtak. Az akkumulátor tűz hatására felrobbanhat. A Li-ion akkumulátor elégetése mérgező füstöt és anyagokat termel.**
- b) **Ha az akkumulátor tartalma bórral érintkezik, azonnal öblítse le az érintett területet szappannal és vízzel.** Ha akkumulátor folyadék kerül a szemébe, nyitott szemét öblítse ki vízzel körülbelül 15 percig, vagy amíg az irritáció megszűnik. Ha orvosi kezelésre van szükség, forduljon orvoshoz - Az akkumulátor elektrolitja folyékony szerves karbonátok és lítiumsók keveréke
- c) **A nyitott akkumulátorcellák gőztartalma légzési nehézségeket okozhat.** Biztosítsa a friss levegő utánpótlását. Ha a panaszok továbbra is fennállnak, forduljon orvoshoz.
- d) **Az akkumulátortöltőn, az akkumulátoron és az akkumulátort használó szerszámokon található összes utasítást és figyelmeztető feliratot olvassa el, mielőtt az akkumulátort használná.**
- e) **Ne szerelje szét az akkumulátort.**
- f) **Ha a működési idő túl rövid lesz, azonnal hagyja abba a munkát. Fennállhat a túlmelegedés, esetleges égési sérülések vagy akár robbanás veszélye.**
- g) **Ne zárja rövidre az akkumulátort:**
- I. **Ne érintse meg a csatlakozókat semmilyen vezető anyaggal.**
 - II. **Ne tárolja az akkumulátort más fémtárgyakkal, például szögekkel, érmékkel stb. együtt.**
 - III. **Ne tegye ki az akkumulátort víznek vagy esőnek.**
- h) **Az akkumulátor rövidre zárása nagy áramerősséget, túlmelegedést, esetleges égési sérüléseket vagy akár meghibásodást is okozhat.**
- i) **Ne tárolja a szerszámot vagy az akkumulátort 50 °C-ot meghaladó hőmérsékletű helyen. (122 °F).**
- j) **Vigyázzon, hogy ne ejtse le az akkumulátort, és ne tegye ki ütésnek.**
- k) **Ne használjon sérült akkumulátort.**
- l) **A szerszámhoz mellékelt lítium-ion akkumulátorokra a veszélyes árukra vonatkozó jogszabályok előírásai vonatkoznak.** Kereskedelmi szállítás esetén, pl. harmadik fél vagy szállítmányozó által történő szállítás esetén különleges

csomagolási és címkézési követelményeket kell betartani. A szállítás előkészítése előtt konzultálni kell egy veszélyes anyagokkal foglalkozó szakemberrel. Az érintett ország esetleges részletesebb szabályait is be kell tartani. Ragassza le vagy fedje le a nyitott érintkezőket, és csomagolja be az akkumulátort úgy, hogy az ne tudjon szabadon mozogni a csomagolásban.

m) Az akkumulátort a helyi előírásoknak megfelelően ártalmatlanítsa



FIGYELEM

Égési sérülések veszélye. Az akkufolyadék meggyulladhat, ha lánggal vagy szikraforrással érintkezik.

5) Az akkumulátorok tárolására vonatkozó ajánlások

- a) Az optimális teljesítmény és élettartam fenntartása érdekében tárolja a fel nem használt elemeket szobahőmérsékleten.
- b) Ha az akkumulátorokat hosszabb ideig tárolja, az optimális állapot elérése érdekében javasoljuk, hogy teljesen feltöltve tárolja őket.

Az akkumulátorokat nem szabad teljesen lemerült állapotban tárolni. Az akkumulátort az első használat előtt teljesen fel kell tölteni.

6) Elektromos biztonság

Az elektromos motor csak egy tápfeszültségre van tervezve. Mindig ellenőrizze, hogy az akkumulátor tápfeszültsége megegyezik-e a tápcímken feltüntetett feszültséggel. Győződjön meg arról is, hogy a töltő tápfeszültsége megegyezik a hálózati feszültséggel.

3. Műszaki adatok, zaj és vibráció értékek

1) Az eszköz műszaki adatai

		AXI 1800
Feszültség	V	18 egyenáram
Névleges fordulatszám	min ⁻¹	0-1300/ 0-2200/ 0-3000
Nyomaték	Nm	180
Tömeg akkumulátor nélkül	kg	0,95

Befogótokmány	-	1/4" (6,35mm) 
---------------	---	--

2) Zaj

Hangteljesítményszint (LWA) [dB(A)]	109
Hangnyomásszint (LpA) [dB(A)]	98
Bizonytalanság (K) [dB(A)]	3

3) Vibráció

Rezgési összérték (a _{h,AG})	23 m/s ²
Bizonytalanság (K)	3,2 m/s ²

3) Az akkumulátor műszaki adatai

		BL18018
Feszültség	V	10,8 egyenáram
Kapacitás	mAh	5000
Tömeg	kg	0,6
Technológia		Li-Ion
Feltöltési idő	min	50
Akku elemek mérete		5 INR19/65-2
Akku elemek száma		10

4) Az töltő műszaki adatai

		C18046
Hálózati feszültség	V	220-240 váltóáram
Kilépő feszültség	V	10,8-18 egyenáram
Érintésvédelmi osztály	-	II
Tömeg	kg	0,6
Töltési áramerősség	A	6,5

Működési hőmérséklet	°C	4-40
----------------------	----	------

5) Megjegyzések az értékekhez

- a megadott műszaki adatok a folyamatos innováció miatt előzetes értesítés nélkül változhatnak.
- tömeg az EPTA 01/2003 eljárás szerint mérve
- az EN60745 szabvány szerint meghatározott teljes rezgésérték (háromtengelyes vektorösszeg)
- az EN60745 szabvány szerint meghatározott tipikus hangnyomásszint „A” terhelésnél
- A bejelentett rezgés kibocsátási érték szabványos vizsgálati módszerrel mérték, és az egyik szerszámot össze lehet hasonlítani a másikkal.
- A bejelentett rezgés kibocsátási érték a rezgés expozíció előzetes értékelésére is használható. A bejelentett rezgésértéket a fő motoros szerszámok alkalmazásánál használják. Ha azonban a szerszámot más célra használják, a rezgés kibocsátási érték eltérő lehet.



FIGYELEM

Ne felejtse el kijelölni azokat a biztonsági előírásokat amelyek védik a kezelőt. Valós körülmények között a rezgési terhelés pontos megbecsléséhez figyelembe kell venni a munkafolyamat ciklusának minden összetevőjét, (azokat az időszakokat is, amikor a berendezés kikapcsolt állapotban van, vagy amikor be van ugyan kapcsolva, de nem kerül ténylegesen használatra).





FIGYELEM

A megadott rezgés szint értéke a gyakorlati használat során eltérő lehet, mert függ a szerszám használatának módjától.

A csavarok szilárdsága az ISO898-1 szerint

	3,6	4,6	4,8	5,8	8,8	10,9	12,9
M6	2,8	3,7	4,9	6,1	9,8	14	17
M8		8,9	10,5	15	24	33	40
M10		17	21	29	47	65	79
M12		30	36	51	81	114	136
M14		48	58	80	128	181	217

	Használat előtt olvassa el a használati utasítást
	Használjon védősisakot
	Használjon védőszemüveget
	Használjon fülvédőt
	Használjon por elleni védőmaszkot
	Használjon védőkesztyűt
	Elektromos és elektronikus berendezések ártalmatlanítása
	A hulladékot adja le újrahasznosításra
	Ne tárolja a terméket 50°C-t meghaladó hőmérsékleten
	Ne égesse el az akkumulátort

V	Volt	n	Névleges fordulatszám
A	Amper	Hz	Hertz
W	Watt	/min or min⁻¹	Fordulatszám percenként
	Váltóáram		Érintésvédelmi osztály II
	Egyenáram	IP20	Por és víz elleni védelem



ES Nyilatkozat

Egyedüli felelőséggel kijelentjük, hogy a gép megnevezése: Akkumulátoros ütvecsavarozó
Típus: AXI 1800

Megfelel az alábbi európai irányelveknek:

2006/42/EC, 2014/30/EC, 2011/65/EU és az alábbi szabványok és szabványosított dokumentumok szerint készül: EN 60745-1, EN 60745-2-2, EN 60335-1, EN 60335-2-29, EN 55014-1, EN 55014-2, EN 61000-3-2, EN 61000-3-3, EN 50581

A 2006/42/EK irányelv szerinti, államilag akkreditált vizsgálóintézetek műszaki dokumentációja és vizsgálati jelentései a következő címen érhetők el:

Herman Slovakia Production s.r.o.,
Mokrá Lúka 226, 05001 Revúca, Szlovákia

Ing. Herman Nagypál MBA
CEO
Herman Group a.s.

Mgr. Peter Halaj
A szerszámok műszaki
osztályának igazgatója
Herman Slovakia Production s.r.o.

HU

4. Használati utasítás

Ezt a szerszámot fába, fémbe és műanyagba való csavarozásra tervezték.

1) A csomagolás tartalma

kéziszerszám, 2x akkumulátor, töltő, használati útmutató, műanyag koffer

2) Az eszköz felépítése (ábra 1)

1. biztosító persely
2. csavarozó betétszerszám-tartó
3. megvilágítás
4. forgásirány-állító
5. főkapcsoló
6. akkumulátor
7. fogantyú
8. funkcióválasztó
9. drziak skrutkovicieho nastavca
10. övtartó

3) Üzem mód kiválasztása (ábra 4/2, 7)

A forgás sebességét a főkapcsoló benyomásának mértékével változtathatja.

Az üzemmódok váltásához használja az (1) gombot

Az üzemmód gomb megnyomásakor a kiválasztott üzemmód a következő sorrendben vált át (a LED jelzi):

3. üzemmód → 2. üzemmód → 1. üzemmód → K üzemmód (automatikus leállítás)

- 3. ütvecsavarozó üzemmód 0-3000 /min
- 2. ütvecsavarozó üzemmód 0-2200 /min
- 1. ütvecsavarozó üzemmód 0-1300 /min
- K üzemmód - gyors ismétlődő csavarozáshoz használt munkamód. A csavarozás egy másodpercig terhelés alatt történik. Ezután a csavarhúzó kikapcsol. A funkció használatához nyomja meg a gombot (1), amíg a jelzőfény(3) fel nem gyullad.

4) Az akkumulátor töltése (ábra 2)

- Csatlakoztassa a töltő csatlakozóját a fali konnektorba - a töltésjelző lámpa **zöld, piros és sárga** színben villog másodpercenként. Ekkor a töltő készen áll.
- Helyezze be az akkumulátort a töltőbe. A töltési folyamat megkezdődik. **Figyeljen a megfelelő polaritásra.**
- Elindul a töltési folyamat.
- Ha a töltési idő feltűnően rövid, akkor az akkumulátor élettartama lejárt. Azonnal cserélje ki az akkumulátort.

FIGYELEM  A biztonságos használat érdekében olvassa el az összes használati utasítást. Ne használja a töltőt esőben vagy nedves környezetben. Csak a mellékelt akkumulátorokat használja.

FIGYELEM  Vigyázzon, nehogy rövidre zárja az akkumulátort. Az akkumulátor rövidzárlata tüzet, robbanást vagy súlyos sérülést okozhat.

FIGYELEM  A töltéshez csak a kijelölt töltőt használja. Ellenkező esetben az akkumulátor és a töltő tűz, robbanás, töltési hiba vagy az akkumulátor vagy a töltő túlmelegedése okozhat.

FIGYELEM  Ne töltson nem tölthető akkumulátort!

A tölten lévő jelzések:

villogó zöld: töltés előtt - készenléti állapot

pirosan világít: töltés közben

világító zöld: a töltés befejeződött

villogó piros: túlmelegedett akkumulátor

villogó sárga: az akkumulátor nem működik

FIGYELEM  Kerülje az akkumulátor pólusainak rövidre zárását. A rövidzárlat tüzet vagy robbanást okozhat, és súlyos sérülést okozhat. Ha az akkumulátort nem használja, tárolás előtt mindig tegye fel a védőburkolatot.

FIGYELEM  Csak a mellékelt HERMAN akkumulátorokat és a megfelelő töltőt használja. A nem megfelelő akkumulátor és töltő használata tüzet, robbanást, túlmelegedést vagy töltési hibát okozhat.

FIGYELEM  A töltés befejeztével válassza le a töltőt a hálózatról.

• Ha a felhevült akkumulátort közvetlenül a használat vagy töltés után próbálja tölteni, a kijelző pirosan villoghat (túlmelegedés jelzése). Miután lehűlt, a kijelző nem villog tovább,

világítani fog, és megkezdődik a töltés.

• Ez a töltő érzékeli az akkumulátor töltöttségi állapotát, és mindig teljesen feltöltött állapotban tartja.

5) Az akkumulátor behelyezése és kivétele (ábra 3)

• Behelyezéshez állítsa a forgásirány kapcsolót a középső állásba (zárolt állapot), majd helyezze be a feltöltött akkumulátort a fogantyú alatti lyukba, amíg az akkumulátor biztonságosan illeszkedik (kattanást kell hallania)

• Eltávolításhoz nyomja meg az akkumulátor gombot, és csúsztassa ki az akkumulátort a a nyíl irányába.

FIGYELEM  Az akkumulátor behelyezésekor, illetve a szerszám töltésekor, szállításakor vagy tárolásakor a forgásirány kapcsolót mindig állítsa középső állásba.

6) Az akkumulátor állapota (ábra 4/2)

Nyomja meg a kapcsolót az akkumulátor lemerülési állapotának ellenőrzéséhez. A jelzőn megjelenik az akkumulátor állapota.

3 égő: Az akkumulátor töltöttsége 100-70% között van

2 égő: Az akkumulátor töltöttsége 70-45% között van

1 égő: Az akkumulátor töltöttsége 45-25% között van

1 égő villog: Az akkumulátor töltöttsége 25-10% között van

3 égő villog: Az akkumulátor töltöttsége 10% alatt van

7) Megvilágítás (ábra 5)

A főgomb lenyomásakor automatikusan bekapcsola a LED világítás.

8) Menetirány megváltoztatása (ábra 6)

FIGYELEM  A forgásirány kiválasztása csak akkor végezhető el, ha a szerszám ki van kapcsolva. A forgásirány üzemi közbeni megváltoztatása súlyos károkat okozhat a szerszámokban.

• Bal irány - az óramutató járásával ellentétes irányban - csavarok, anyák meglazításához.
• Jobb irány - az óramutató járásával megegyező irányban - csavarok, anyák meghúzásához.

- Semleges állás - zárt forgás - tartozékok cseréjéhez, szállítási helyzet.

9) Betétszerszám behelyezése (ábra 8.)



A tartozék kezelése előtt vegye ki az akkumulátort a szerszámból, vagy állítsa a forgásiránykapcsolót semleges állásba.



Használjon legalább 50 mm hosszúságú csavarbiteket vagy csavarbitfoglatokat.

HU

Beillesztés

- Húzza előre a szorítóhüvelyt
- Tolja be a betétszerszámot egészen a szerszámtartóba, és oldja ki a rögzítógallért.

Eltávolítás

- Húzza előre a szorítóhüvelyt
- Vegye ki a betétszerszámot

10) Előírások a munkához

a) Az "ütvecsavarozás" automatikusan beindul, ha a terhelés egy bizonyos szintnél nagyobb.

b) A forgatónyomaték az "ütés" üzemmód hosszától függ. Általában a maximális nyomaték 3-10 másodperces működés után érhető el. Hosszabb működés csak korlátozott mértékű nyomatéknövekedést eredményez. A szükségtelenül hosszú ideig tartó működés a motor károsodását okozhatja.

c) A forgatónyomaték a csavar hosszától, osztályától és átmérőjétől függ. A forgatónyomaték az anyag (fa, fém stb.) szilárdságától is függ. A szükséges meghúzási nyomatékot tesztelje egy próbadarabon vagy nyomatékkulccsal.



A működésképtelen kapcsolóval rendelkező szerszámok veszélyesek, és használat előtt meg kell javítani őket

5. Karbantartás és javítás

1) Karbantartás

- Töltse fel az akkumulátort, mielőtt teljesen lemerülne. Mindig hagyja abba a munkát a szerszámmal, és töltsen fel az akkumulátort, ha azt észleli, hogy a szerszám teljesítménye csökken.
- Soha ne töltsen túl az akkumulátort. A túltöltés lerövidíti az akkumulátor élettartamát.

- Az akkumulátorcsomagot 10°C - 40°C közötti hőmérsékleten töltsen. Töltés előtt hagyja, hogy az akkumulátorcsomag lehűljön.
- Tartsa tisztán a szerszám szellőzőnyílásait, és munka közben ne takarja el azokat.
- Az akkumulátorokat feltöltött állapotban tárolja.
- Legalább havonta egyszer végezze el a töltést/kisütést, még akkor is, ha a amikor a szerszám nincs használatban.

2) Meghibásodás

A felhasználók által végzett javítások vagy hibaeltávolítások veszélyesek. A legjobb megoldást a HERMAN szakszervizek nyújtják.

3) Ügyfélszolgálat és szakszerviz

Szakszervizünk tanácsot ad a szerszámgép karbantartásával, javításával és pótalkatrészeivel kapcsolatban. A szerszámgépek összeállítási rajzait és a javításokkal kapcsolatos információkat megtalálják a www.herman.sk weboldalon. Az ügyfélszolgálatunk alkalmazottai szívesen válaszolnak kérdéseikre a termékeinkkel és a tartozékokkal kapcsolatban.

A régi elektromos és elektronikus berendezések ártalmatlanítása (érvényes az Európai unióban és olyan országokban ahol szelektív hulladékgyűjtés van érvényben)



Ez a terméken vagy csomagoláson látható jelzés azt jelenti, hogy a terméket nem lehet háztartási hulladékként kezelni. A terméket szelektív gyűjtőbe kell leadni elektromos és elektronikus termékek újrahasznosítása céljából. A helyes ártalmatlanítás bebiztosításával óvja a környezetet a káros hatásoktól amelyek veszélyeztetik az emberi egészséget. Az anyagok újrahasznosítása segít megóvni a természeti kincseket. A termék ártalmatlanításával kapcsolatban részletes információkat kaphat a helyi városi hivatalban, a szelektív gyűjtőhelyeken vagy az üzletben ahol a terméket vásárolta.

HERMAN®

Herman Slovakia Production s.r.o.
Mokrá Lúka 226, 05001 Revúca, Szlovákia
www.hermantools.hu

